

Air-Conditioners For Building Application INDOOR UNIT

**PEFY-P-VML-E****PDFY-P-VM-E****PEFY-P-VMM-E****PFFY-P-VLEM-E****PEFY-P-VMH-E****PFFY-P-VLRM-E****PLFY-P-VLMD-E**

OPERATION MANUAL

For safe and correct use, please read this operation manual thoroughly before operating the air-conditioner unit.

BEDIENUNGSHANDBUCH

Zum sicheren und einwandfreien Gebrauch der Klimaanlage dieses Bedienungshandbuch vor Inbetriebnahme gründlich durchlesen.

MANUEL D'UTILISATION

Pour une utilisation correcte sans risques, veuillez lire le manuel d'utilisation en entier avant de vous servir du climatiseur.

MANUAL DE INSTRUCCIONES

Lea este manual de instrucciones hasta el final antes de poner en marcha la unidad de aire acondicionado para garantizar un uso seguro y correcto.

ISTRUZIONI DI FUNZIONAMENTO

Leggere attentamente questi istruzioni di funzionamento prima di avviare l'unità, per un uso corretto e sicuro della stessa.

BEDIENINGSHANDLEIDING

Voor een veilig en juist gebruik moet u deze bedieningshandleiding grondig doorlezen voordat u de airconditioner gebruikt.

MANUAL DE OPERAÇÃO

Para segurança e utilização correctas, leia atentamente o manual de operação antes de pôr a funcionar a unidade de ar condicionado.

ΕΓΧΕΙΡΙΔΙΟ ΟΔΗΓΙΩΝ ΧΡΗΣΕΩΣ

Για ασφάλεια και σωστή χρήση, παρακαλείστε διαβάσετε προσεχτικά αυτό το εγχειρίδιο χρήσεως πριν θέσετε σε λειτουργία τη μονάδα κλιματισμού.

РУКОВОДСТВО ПО ЭКСПЛУАТАЦИИ

Для обеспечения правильного и безопасного использования следует ознакомиться с инструкциями, указанными в данном руководстве по эксплуатации, тщательным образом до того, как приступить к использованию кондиционера.

İŞLETME ELKİTABI

Emniyetli ve doğru biçimde nasıl kullanılacağını öğrenmek için lütfen klima cihazını işletmeden önce bu elkitabını dikkatle okuyunuz.

操作手册

为了确保安全和正确使用，请在使用空调器之前仔细阅读本操作手册。

NÁVOD K OBSLUZE

Přečtěte si důkladně tento návod k obsluze před použitím klimatizační jednotky. Budete ji pak moci využívat bezpečně a správně.

NÁVOD NA POUŽITIE

Skôr, než začnete používať klimatizačnú jednotku, prečítajte si dôkladne návod na použitie, aby ste jednotku používali bezpečne a správne.

HASZNÁLATI KÉZIKÖNYV

A megfelelő és biztonságos használat érdekében, kérjük, hogy figyelmesen olvassa el a használati kézikönyvben leírtakat a légkondicionáló berendezés üzembe helyezése előtt.

INSTRUKCJA OBSŁUGI

Przed rozpoczęciem użytkowania klimatyzatora dokładnie przeczytaj niniejszą instrukcję, w celu uzyskania informacji na temat bezpiecznego i prawidłowego korzystania z urządzenia.

GB

D

F

E

I

NL

P

GR

RU

TR

中

CZ

SV

HG

PO

GB Remote controller-Button
D Fernbedienungs-Taste
F Touche Commande à distance

I Botone dell'unità del comando a distanza
E Controlador remoto-Botón
NL Knop afstandbediening
P Botão do controlo remoto

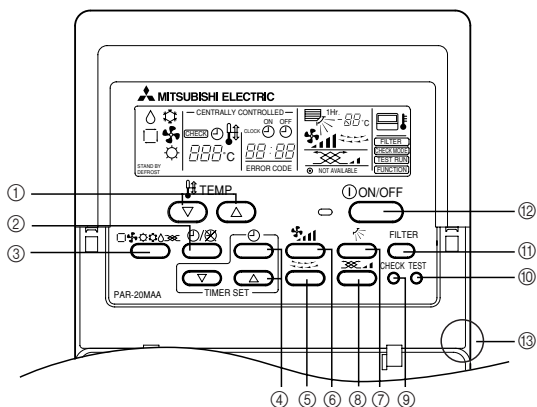

- ① [Room temperature adjustment] Button
 - ② [Timer/continuous] Button
 - ③ [Selecting operation] Button
 - ④ [Time selection] Button
[Time-setting] Button
 - ⑤ [Louver] Button
 - ⑥ [Fan speed adjustment] Button
 - ⑦ [Up/down airflow direction] Button
 - ⑧ [Ventilation] Button
 - ⑨ [Checking/built-in] Button
 - ⑩ [Test run] Button
 - ⑪ [Filter] Button
 - ⑫ [ON/OFF] Button
 - ⑬ Position of built-in room temperature
- Never expose the remote controller to direct sunlight. Doing so can result in the erroneous measurement of room temperature.
 - Never place any obstacle around the lower right-hand section of the remote controller. Doing so can result in the erroneous measurement of room temperature.

- ① Raumtemperatur-Tasten
 - ② Zeitschalter-/Dauerbetrieb-Taste
 - ③ Betriebsart-Taste
 - ④ Zeitemenschalt-Taste
Zeiteinstell-Tasten
 - ⑤ Klappen-Taste
 - ⑥ Luftstromgeschwindigkeit-Taste
 - ⑦ Vertikale Luftstromrichtung-Tasten
 - ⑧ Belüftung-Tasten
 - ⑨ Überprüfen/Eingebauten-Tasten
 - ⑩ Testlauf-Tasten
 - ⑪ Filter-Taste
 - ⑫ Betrieb-/Stop-Taste
 - ⑬ Position der eingebauten Raumtemperatur
- Die Fernbedienung nicht direkter Sonneneinstrahlung aussetzen. Die Raumtemperatur wird sonst nicht korrekt gemessen.
 - Den rechten unteren Teil der Fernbedienung nicht blockieren. Die Raumtemperatur wird sonst nicht korrekt gemessen.

- ① Touche de [réglage de la température de la pièce]
 - ② Touche de [fonctionnement continu/minuterie]
 - ③ Touche de [sélection du mode de fonctionnement]
 - ④ Touche de [sélection de l'heure]
Touche de [réglage de l'heure]
 - ⑤ Touche de [pivotement]
 - ⑥ Touche de [réglage de la vitesse du ventilateur]
 - ⑦ Touche de [sens de la soufflerie vers le haut/vers le bas]
 - ⑧ Touche [Ventilation]
 - ⑨ Touche [Vérification/Intégré]
 - ⑩ Touche [Essai de fonctionnement]
 - ⑪ Touche de [filtre]
 - ⑫ Touche [ON/OFF]
 - ⑬ Position du capteur intégré de la température de la pièce
- Ne jamais laisser la commande à distance en plein soleil sinon les données de température ambiante risquent d'être erronées.
 - Ne jamais placer d'obstacle devant la partie inférieure droite de la commande à distance sinon la lecture des températures ne sera pas correcte.

- ① Pulsante [Regolazione della temperatura ambiente]
 - ② Pulsante [Timer/continuo]
 - ③ Pulsante [Selezione modalità di funzionamento]
 - ④ Pulsante [Selezione ora]
Pulsante [Impostazione dell'ora]
 - ⑤ Pulsante [Regolazione deflettore]
 - ⑥ Pulsante [Regolazione della velocità di ventilazione]
 - ⑦ Pulsante [Regolazione della direzione di soffiaggio verso l'alto/il basso]
 - ⑧ Pulsante [Ventilazione]
 - ⑨ Pulsante [Controllo/Incorporata]
 - ⑩ Pulsante [Prova di funzionamento]
 - ⑪ Pulsante [Filtro]
 - ⑫ Pulsante [ACCENSIONE/SPEGNIMENTO]
 - ⑬ Posizione temperatura ambiente incorporata
- Non esporre mai il comando a distanza alla luce diretta del sole, in quanto questo può alterare la corretta rilevazione della temperatura ambiente.
 - Non porre alcun ostacolo attorno alla sezione inferiore destra del comando a distanza, in quanto questo può alterare la corretta rilevazione della temperatura ambiente.

- ① Botón [Ajuste de la temperatura de la habitación]
 - ② Botón [Temporizador/continuo]
 - ③ Botón [Selección del modo de funcionamiento]
 - ④ Botón [Selección de la hora]
Botón [Determinación de la hora]
 - ⑤ Botón [Persiana]
 - ⑥ Botón [Ajuste de la velocidad del ventilador]
 - ⑦ Botón [Dirección de la corriente ascendente/descendente de aire]
 - ⑧ Botón [Ventilación]
 - ⑨ Botón [Comprobación/Incorporada]
 - ⑩ Botón [Prueba de funcionamiento]
 - ⑪ Botón [Filtro]
 - ⑫ Botón [ON/OFF]
 - ⑬ Posición de temperatura ambiente incorporada
- Nunca exponga el mando a distancia a la luz directa del sol. Si lo hace, se producirá una lectura errónea de la temperatura de la habitación.
 - Nunca ponga ningún obstáculo alrededor de la sección inferior derecha del mando a distancia. Si lo hace, se producirá una lectura errónea de la temperatura de la habitación.

- ① [Aanpassen kamertemperatuur] Knop
 - ② [Timer/continu] Knop
 - ③ [Standselectie] Knop
 - ④ [Tijdselectie] Knop
[Tijdstellings] Knop
 - ⑤ [Ventilatie-jaloezie] Knop
 - ⑥ [Aanpassen van de ventilatorsnelheid] Knop
 - ⑦ [Blaasrichting naar boven/ naar beneden] Knop
 - ⑧ Knop [Ventilatie]
 - ⑨ Knop [Controle/Ingebouwd]
 - ⑩ Knop [Proefdraaien]
 - ⑪ [Filter] Knop
 - ⑫ [ON/OFF (AAN/UIT)] Knop
 - ⑬ Plaats van ingebouwde kamertemperatuursensor
- Laat de afstandsbediening nooit in direct zonlicht liggen. Als u dit toch doet kan het zijn dat de kamertemperatuur onjuist gemeten wordt.
 - Zet of hang nooit iets in de buurt van het gedeelte rechtsonder op de afstandsbediening. Als u dit toch doet kan het zijn dat de kamertemperatuur onjuist gemeten wordt.

- ① Tecla de [regulação da temperatura da peça]
 - ② Tecla de [temporização/contínuo]
 - ③ Tecla de [selecção de funcionamento]
 - ④ Tecla de [selecção da hora]
Tecla de [programação da hora]
 - ⑤ Tecla [Veneziana]
 - ⑥ Tecla de [regulação da velocidade da ventoinha]
 - ⑦ Tecla de [direção do fluxo de ar para cima/para baixo]
 - ⑧ Botão [Ventilação]
 - ⑨ Botão [Verificação/Incorporada]
 - ⑩ Botão [Teste de funcionamento]
 - ⑪ Tecla [filtro]
 - ⑫ Tecla [ON/OFF] (Ligar/Desligar)
 - ⑬ Posição da temperatura ambiente incorporada
- Nunca exponha o controlo remoto à luz directa do sol, porque pode dar-lhe valores de temperatura da peça anormais.
 - Nunca coloque nenhum obstáculo em volta da secção inferior direita do controlo remoto, pois isso pode dar-lhe valores de temperatura da peça anormais.

- ① Κουμπί [Ρύθμισης θερμοκρασίας δωματίου]
 - ② Κουμπί [Χρονόμετρο/συνεχής] ③ Κουμπί [Εκλογής λειτουργίας]
 - ④ Κουμπί [Εκλογής χρόνου]
Κουμπί [Ρύθμισης ώρας]
 - ⑤ Κουμπί [γρίλλιας]
 - ⑥ Κουμπί [Ρύθμισης ταχύτητας ανεμιστήρα]
 - ⑦ Κουμπί [Πάνω/κάτω κατεύθυνσης ροής αέρα]
 - ⑧ Κουμπί [Εξαερισμού] ⑨ Κουμπί [Ελέγχου/ενσωματωμένου]
 - ⑩ Κουμπί [Δοκιμαστικής λειτουργίας] ⑪ Κουμπί [φίλτρου]
 - ⑫ Κουμπί [ON/OFF]
 - ⑬ Θέση του ενσωματωμένου θερμομέτρου δωματίου
- Μην εκτίθετε ποτέ το χειριστήριο εξ αποστάσεως στο ηλιακό φώς. Αυτό μπορεί να έχει σαν αποτέλεσμα λανθασμένες μετρήσεις της θερμοκρασίας δωματίου.
 - Μην τοποθετείτε ποτέ εμπόδια γύρω από το κάτω δεξιό τμήμα το χειριστήριο εξ αποστάσεως. Αυτό μπορεί να έχει σαν αποτέλεσμα λανθασμένες μετρήσεις της θερμοκρασίας δωματίου.

- ① Кнопка [Регулирование температуры в помещении]
 - ② Кнопка [Таймер/постоянно] ③ Кнопка [Выбор операции]
 - ④ Кнопка [Выбор времени]
Кнопка [Настройка времени]
 - ⑤ Кнопка [жалюзи]
 - ⑥ Кнопка [Регулировки скорости вентилятора]
 - ⑦ Кнопка [Направления потока воздуха вверх/вниз]
 - ⑧ Кнопка [Вентиляция] ⑨ Кнопка [Проверка/встроенного датчика]
 - ⑩ Кнопка [Тестовый прогон] ⑪ Кнопка [Фильтр]
 - ⑫ Кнопка [ВКЛ./ВЫКЛ.]
 - ⑬ Позиция встроенного датчика температуры помещения
- Никогда не подвергайте пульт дистанционного управления воздействию прямых солнечных лучей. Это может привести к неправильным замерениям температуры в помещении.
 - Никогда не помещайте какое-либо препятствие перед нижней правой секцией пульта дистанционного управления. Это может привести к неправильному замерению температуры в помещении.

- ① [Oda Sıcaklığı Ayarı] Düğmesi
 - ② [Saatli/Sürekli Çalışma] Düğmesi ③ [Program Seçme] Düğmesi
 - ④ [Saat Seçme] Düğmesi
[Saat Ayarı] Düğmesi
 - ⑤ [Pancur] Düğmesi
 - ⑥ [Ventilatör Hızı Ayarlamak] Düğmesi
 - ⑦ [Hava Akımını Aşağı/Yukarı Yönlendirme] Düğmesi
 - ⑧ [Havalandırma] Düğme ⑨ [Kontrol/Entegre] Düğme
 - ⑩ [Deneme Çalıştırması] Düğme ⑪ [Filtre] Düğmesi
 - ⑫ [Açma/Kapama] Düğmesi
 - ⑬ Entegre oda sıcaklığı konumu
- Uzaktan Kumanda Ünitesini güneş ışığına maruz bırakmayın. Aksi takdirde oda sıcaklığının yanlış ölçülmesine neden olabilirsiniz.
 - Uzaktan Kumanda Ünitesinin sağ alt köşesinin önünü hiçbir şekilde kapatmayın. Aksi takdirde oda sıcaklığının yanlış ölçülmesine neden olabilirsiniz.

- ① [调节室温]按钮
 - ② [定时器/连续]按钮
 - ③ [运行模式选择]按钮
 - ④ [选择时间]按钮
[时间设定]按钮
 - ⑤ [风门片]按钮
 - ⑥ [风扇速度调节]按钮
 - ⑦ [上/下风向]按钮
 - ⑧ [通风]按钮
 - ⑨ [检查/内置]按钮
 - ⑩ [试运行]按钮
 - ⑪ [滤网]按钮
 - ⑫ [开/关]按钮
 - ⑬ 内置室温位置
- 切勿将遥控器暴露在直射阳光下，否则可能会引起室温测量误差。
 - 切勿在遥控器右下方放置任何障碍物，否则可能会引起室温测量误差。

- ① Tlačítko [Úpravy pokojové teploty]
 - ② Tlačítko [Časovač/nepřetržitě] ③ Tlačítko [Výběru provozního režimu]
 - ④ Tlačítko [Výběru času]
Tlačítko [Nastavení času]
 - ⑤ Tlačítko [Žaluziový větrák]
 - ⑥ Tlačítko [Nastavení rychlosti větráku]
 - ⑦ Tlačítko [Směru proudění vzduchu nahoru/dolů]
 - ⑧ Tlačítko [Větrání] ⑨ Tlačítko [Kontrola/vestavěné]
 - ⑩ Tlačítko [Testovací provoz] ⑪ Tlačítko [Filtr]
 - ⑫ Tlačítko [ZAPNUTO/VYPNUTO]
 - ⑬ Umístění vestavěného snímače pokojové teploty
- Nikdy dálkové ovládání nevystavujte přímému slunečnímu svitu. Mohlo by to způsobit chybné naměření pokojové teploty.
 - Neumísťujte kolem pravé spodní části dálkového ovládání žádné překážky. Mohlo by to způsobit chybné naměření pokojové teploty.

- ① Tlačidlo [Nastavenie teploty v miestnosti]
 - ② Tlačidlo [Časovač/nepretržitý] ③ Tlačidlo [Voľba činnosti]
 - ④ Tlačidlo [Voľba času]
Tlačidlo [Nastavenie času]
 - ⑤ Tlačidlo [Žalúziiový vetrák]
 - ⑥ Tlačidlo [Nastavenie rýchlosti ventilátora]
 - ⑦ Tlačidlo [Smer prúdu vzduchu nahor/nadol]
 - ⑧ Tlačidlo [Ventilácia] ⑨ Tlačidlo [Kontrola/zabudované]
 - ⑩ Tlačidlo [Testovací chod] ⑪ Tlačidlo [Filter]
 - ⑫ Vypínač [ON/OFF]
 - ⑬ Poloha zabudovaného snímača izbovej teploty
- Diaľkový ovládač nikdy nevystavujte priamemu slnečnému žiareniu. V opačnom prípade bude chybné nameraná teplota v miestnosti.
 - Okolo pravej spodnej časti diaľkového ovládača nikdy nestavajte žiadne prekážky. V opačnom prípade bude chybné nameraná teplota v miestnosti.

- ① [Helyiség hőmérséklet beállítás] Nyomógomb
 - ② [Timer/folyamatos] Nyomógomb ③ [Művelet kiválasztása] Nyomógomb
 - ④ [Idő kiválasztása] Nyomógomb
[Idő beállítás] Nyomógomb
 - ⑤ [Szellőzőzsalu] Nyomógomb
 - ⑥ [Ventilátor sebesség beállítás] Nyomógomb
 - ⑦ [Levegőáramlás fel/le irány] Nyomógomb
 - ⑧ [Szellőztetés] Nyomógomb ⑨ [Ellenőrzés/beépített] Nyomógomb
 - ⑩ [Próbaüzem] Nyomógomb ⑪ [Szűrő] Nyomógomb
 - ⑫ [BE/KI] Nyomógomb
 - ⑬ Beépített helyiség hőmérséklet pozíciója
- A távirányítót ne tegye ki közvetlen napfénynek, mert az a helyiség hőmérsékletének hibás mérését eredményezheti.
 - Ne helyezzen akadályt a távirányító jobb oldali alsó részének környékére, mert az a helyiség hőmérsékletének hibás mérését eredményezheti.

- ① Przycisk [Regulacja temperatury pomieszczenia]
 - ② Przycisk [Programator/praca ciągła] ③ Przycisk [Wybór trybu pracy]
 - ④ Przycisk [Ustawianie zegara]
Przycisk [Ustawianie programatora]
 - ⑤ Przycisk [Zaluzje]
 - ⑥ Przycisk [Regulacja prędkości wentylatora]
 - ⑦ Przycisk [Kierunek strumienia powietrza góra/dół]
 - ⑧ Przycisk [Wentylacja] ⑨ Przycisk [Sprawdzenie/wbudowany]
 - ⑩ Przycisk [Próba działania] ⑪ Przycisk [Filtr]
 - ⑫ Przycisk [WŁ/WYŁ]
 - ⑬ Położenie wbudowanego czujnika temperatury pomieszczenia
- Nie wystawiaj pilota na bezpośrednie działanie promieni słonecznych. Może to spowodować nieprawidłowy pomiar temperatury pomieszczenia.
 - Nie zasłaniaj dolnej części pilota po prawej stronie. Może to spowodować nieprawidłowy pomiar temperatury pomieszczenia.

(GB) Remote controller-Display
(D) Fernbedienung-Anzeige
(F) Affichage Commande à distance

(I) Display dell'unità del comando a distanza
(E) Controlador remoto-Indicador
(NL) Display afstandbediening
(P) Visualização do controlo remoto

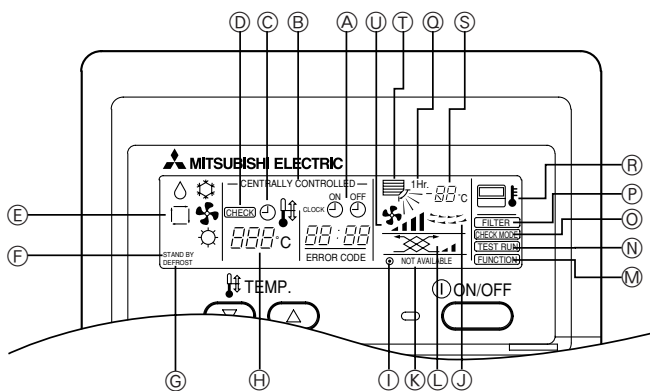

- (A) Current time/Timer
- (B) Centralized control
- (C) Timer ON
- (D) Abnormality occurs
- (E) Operation mode: COOL, DRY, AUTO, FAN, HEAT
- (F) Preparing for Heating mode
- (G) Defrost mode
- (H) Set temperature
- (J) Louver
- (L) Ventilation
- (N) Test run mode
- (P) Filter sign
- (R) Sensor position
- (T) Airflow
- (I) Power ON
- (K) Not available function
- (M) Function setting mode
- (O) Error check mode
- (Q) Set effective for 1 hr.
- (S) Room temperature
- (U) Fan speed

- (A) Aktuelle Zeit/Timer (Zeitschalter)
- (B) Anzeige für Zentralsteuerung
- (C) Zeitschalter/Timer ON/EIN
- (D) Auftretende Abnormalität
- (E) Betriebsart: KÜHLEN, LUFTTROCKNEN, AUTO, GEBLÄSE, HEIZEN
- (F) Vorbereitung zur Betriebsart Heizen
- (G) Betriebsart Enteisen
- (H) Eingestellten Temperatur
- (J) Luftklappe
- (L) Ventilation
- (N) Betriebsart Testlauf
- (P) Filterzeichen
- (R) Fühlerposition
- (T) Luftstrom
- (I) Netz ON/EIN
- (K) Funktion nicht verfügbar
- (M) Betriebsart Funktion einstellen
- (O) Betriebsart Fehlerprüfung
- (Q) 1 Stunde wirksame Einstellung
- (S) Raumtemperatur
- (U) Luftstromgeschwindigkeit

- (A) Heure/Programmeur
- (B) Contrôle centralisé
- (C) Programmeur activé (ON)
- (D) En cas d'anomalie
- (E) Mode de fonctionnement: REFROIDISSEMENT, DESHUMIDIFICATION, AUTOMATIQUE, SOUFFLERIE, CHAUFFAGE
- (F) Préparation pour le mode chauffage
- (G) Mode dégivrage
- (H) Réglage de la température
- (J) Lucarne
- (L) Ventilation
- (N) Mode d'essai de fonctionnement
- (P) Signe du filtre
- (R) Position du capteur
- (T) Flux d'air
- (I) Mise sous tension (ON)
- (K) Fonction non disponible
- (M) Mode de réglage du fonctionnement
- (O) Mode de vérification des erreurs
- (Q) Réglage après une heure
- (S) Température de la pièce
- (U) Vitesse du ventilateur

- (A) Ora corrente/Timer
- (B) Comando centralizzato
- (C) Timer attivato
- (D) Si verifica un'anomalia
- (E) Modo funzionamento: COOL, DRY, AUTO, FAN, HEAT
- (F) Preparazione della modalità di riscaldamento
- (G) Modalità di sbrinatorio
- (H) Impostazione temperatura
- (I) Alimentazione attivata
- (J) Deflettore
- (K) Funzione non disponibile
- (L) Ventilazione
- (M) Modalità impostazione funzione
- (N) Modalità di prova di funzionamento
- (O) Modalità di controllo errore
- (P) Simbolo del filtro
- (R) Posizione del sensore
- (S) Temperature ambiente
- (T) Fluo de aire
- (U) Velocità di ventilazione

- (A) Hora actual/Temporizador
- (B) Control centralizado
- (C) Temporizador en ON
- (D) Se producen anomalías
- (E) Modo de funcionamiento: REFRIGERACIÓN, DESHUMIDIFICACIÓN, MODO AUTOMÁTICO, VENTILADOR, CALEFACCIÓN
- (F) Preparación para el modo Calefacción
- (G) Modo Descongelación
- (H) Temperatura programada
- (I) Activado
- (J) Rejilla
- (K) Función no disponible
- (L) Ventilación
- (M) Modo de configuración de funciones
- (N) Modo de prueba de funcionamiento
- (O) Modo de comprobación de errores
- (P) Señal del filtro
- (R) Posición del sensor
- (S) Temperatura ambiente
- (T) Flusso d'aria
- (U) Velocidad del ventilador

- (A) Huidige tijd/Timer
- (B) Centraal regelen
- (C) Timer AAN
- (D) Storing treedt op
- (E) Werkingsstand: KOELLEN, DROGEN, AUTO, VENTILATOR, VERWARMEN
- (F) Bezig voor te bereiden op verwarmingsmodus
- (G) Ontdooimodus
- (H) Instellen temperatuur
- (I) Voeding AAN
- (J) Jalouzie
- (K) Niet-beschikbare functie
- (L) Ventilieren
- (M) Functie-instellingsmodus
- (N) Proefdraaimodus
- (O) Foutcontrolemodus
- (P) Filterteken
- (R) Plaats van sensor
- (S) Kamertemperatuur
- (T) Luchtstroom
- (U) Ventilatorsnelheid

- (A) Hora actual/Temporizador
- (B) Controlo centralizado
- (C) Temporizador ON (Ligado)
- (D) Ocorre uma anomalia
- (E) Modo de funcionamento: ARREFECIMENTO, DESCONGELAÇÃO, AUTO, VENTONHA, QUENTE
- (F) Preparar para o modo de Aquecimento
- (G) Modo de Descongelação
- (H) Temperatura programada
- (I) Corrente ON (Ligada)
- (J) Louver
- (K) Função não disponível
- (L) Ventilação
- (M) Modo de programação de Função
- (N) Modo de teste de funcionamento
- (O) Modo de verificação de erro
- (P) Sinal do filtro
- (R) Posição do sensor
- (S) Temperatura ambiente
- (T) Fluxo de Ar
- (U) Velocidade da ventoinha

GR Τηλεχειριστήριο-Επίδειξη
RU Дисплей контроллера ДУ
TR Uzaktan Kumanda ünitesi-Göstergesi
中 遥控器-显示部分

- A Τρέχουσα ώρα/Χρονοδιακόπτης
 B Κεντρικού ελέγχου
 C Χρονοδιακόπτης ON
 D Παρουσιάζεται ανωμαλία
 E Φάση λειτουργίας: ΨΥΞΗ, Δ ΑΦΥΓΡΑΝΣΗ, □ ΑΥΤΟΜΑΤΗ ΛΕΙΤΟΥΡΓΙΑ, ANEMISΤΗΡΑΣ, ΘΕΡΜΑΝΣΗ
 F Προετοιμασία για τη λειτουργία θέρμανσης
 G Λειτουργία απόψυξης H Ρύθμιση θερμοκρασίας
 I Λειτουργία ON J Γρίλιες
 K Μη διαθέσιμη λειτουργία L Εξαερισμού
 M Ρύθμιση λειτουργίας N Κατάσταση δοκιμαστικής λειτουργίας
 O Κατάσταση ελέγχου σφαλμάτων P Σήμα φίλτρου
 Q Ρύθμιση ισχύει για μία ώρα R Θέση αισθητήρα
 S Θερμοκρασία δωματίου T Ροή αέρα
 U Ταχύτητα ανεμιστήρα

- A Текущее время/Таймер
 B Централизованного контроля
 C Таймер ВКЛ. (ON)
 D В случае неполадки
 E Режим эксплуатации: ОХЛАЖДЕНИЕ, Δ СУШКА, □ АВТО, ВЕНТИЛЯТОР, ОБОГРЕВ
 F Подготовка к режиму обогрева G Режим размораживания
 H Выбора температуры I Питание ВКЛ. (ON)
 J Заслонка K Функция недоступна
 L Вентиляции M Режим установки функции
 N Режим тестового прогона O Режим проверки ошибки
 P Символ фильтра Q Задействован в течение одного часа
 R Позиция датчика S Температура в помещении
 T Воздушный поток U Скорости вентилятора

- A Mevcut saat/Zamanlayıcı
 B Merkezi Kontrol Altında
 C Zamanlayıcı AÇIK
 D Anormal durum oluştu.
 E Programlama modu: SOĞUTMA, Δ KURUTMA, □ OTOMATİK, FAN, ISITMA
 F Isıtma moduna hazırlık G Buz giderme modu
 H İstenilen Sıcaklık I Elektrik AÇIK
 J Pancur K Kullanılmayan fonksiyon
 L Havalandırma M Fonksiyon ayarlama modu
 N Deneme çalıştırması modu O Hata kontrol modu
 P Filtre işareti Q Bir Saat Boyunca Etkin Kılma
 R Sensör konumu S Oda sıcaklığı
 T Hava Akımı U Vanilatör Hızı

- A 当前时间/定时器
 B 中央控制
 C 定时器接通
 D 出现异常
 E 运行模式: COOL (冷气), Δ DRY (电子除湿), □ AUTO (自动), FAN (风扇), HEAT (暖气)
 F 暖气模式准备中 G 除霜模式
 H 设定温度 I 电源接通
 J 叶栅 K 无此功能
 L 通风 M 功能设定模式
 N 试运行模式 O 错误检查模式
 P 滤网符号 Q 1小时有效设定
 R 传感器位置 S 室温
 T 气流 U 风扇速度

CZ Displej dálkového ovládání
SV Displej diaľkového ovládača
HG Távirányító - Kijelző
PO Wyświetlacz pilota

- A Aktuální čas/časovač
 B Centrální ovládání
 C Časovač zapnutý
 D Objevila se odchylka
 E Provozní režim: CHLADIT, Δ VYSOUŠET, □ AUTO, VĚTRÁK, VYHŘÍVAT
 F Příprava na vyhřívací režim G Rozmrazovací režim
 H Nastavení teploty I Napájení (ZAPNUTO)
 J Žaluziový větrák K Funkce není dostupná
 L Větrání M Režim nastavení funkce
 N Režim testovacího provozu O Režim kontroly chyby
 P Značka filtru Q Nastavit účinnost na 1 hod.
 R Poloha snímače S Pokojová teplota
 T Proudění vzduchu U Rychlost větráku

- A Aktuálny čas/Časovač
 B Centrálné ovládanie
 C Časovač zapnutý
 D Výskyt abnormality
 E Režim činnosti: CHLADENIE, Δ SUCHÝ, □ AUTOMATICKÝ, VENTILÁTOR, OHRIEVANIE
 F Príprava na režim Ohrievanie G Režim Rozmrazovanie
 H Nastavenie teploty I Napájanie (ZAPNUTÉ)
 J Žalúziový vetrák K Funkcia nie je dostupná.
 L Ventilácia M Režim nastavenia funkcie
 N Režim Testovací chod O Režim kontroly chýb
 P Znak filtra Q Nastaviť účinnosť na 1 hodinu.
 R Poloha snímača S Teplota v miestnosti
 T Prúd vzduchu U Rýchlosť ventilátora

- A Pontos idő / Timer
 B Központi vezérlés
 C Timer BE kapcsolva
 D Hiba történt
 E Üzem mód: HŰTÉS, Δ SZÁRÍTÁS, □ AUTOMATA, VENTILÁTOR, FŰTÉS
 F Fűtés üzemmód előkészítése G Párátlanítás üzemmód
 H Hőmérséklet beállítás I Áramellátás BE kapcsolva
 J Szellőzőzsala K Nem elérhető funkció
 L Szellőztetés M Funkció-beállítás üzemmód
 N Próbaüzem üzemmód O Hibakeresés üzemmód
 P Szűrő jelzés Q Beállítás 1 órára
 R Érzékelő pozíciója S Helyiség hőmérséklet
 T Levegőáramlás U Ventilátor sebesség

- A Aktualna godzina/Programator
 B Sterowanie centralne
 C Programator WŁ
 D Nieprawidłowe działanie
 E Tryb pracy: CHŁODZENIE, Δ OSUSZANIE, □ AUTOMATYCZNY, WENTYLATOR, NAGRZEWANIE
 F Przygotowanie do pracy w trybie nagrzewania
 G Tryb odszraniania H Ustawiona temperatura
 I Zasilanie WŁ J Żaluzje
 K Funkcja niedostępna L Wentylacja
 M Tryb wyboru funkcji N Tryb próbny
 O Tryb kontroli błędów P Wskaźnik filtra
 Q Działanie przez 1 godz. R Położenie czujnika
 S Temperatura pomieszczenia T Strumień powietrza
 U Prędkość wentylatora

[Fig. A]

<PLFY-P20~100VLM-D-E>

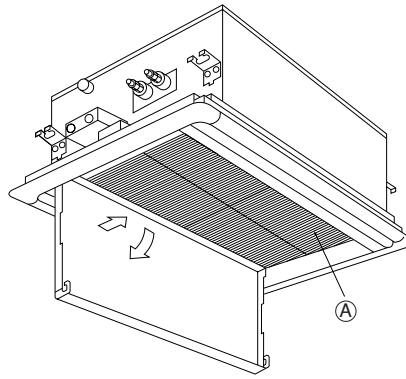
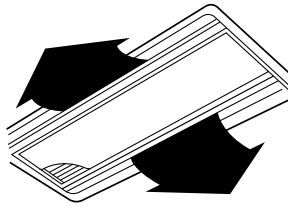

<PLFY-P125VLM-D-E>

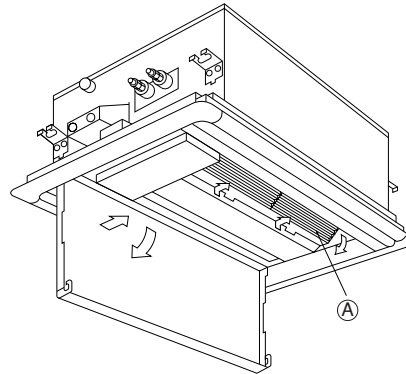
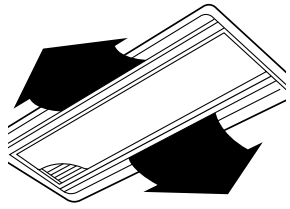

<PDFY-P-VM-E>

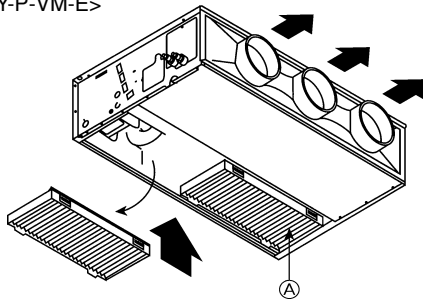

<PEFY-P-VMM-E>

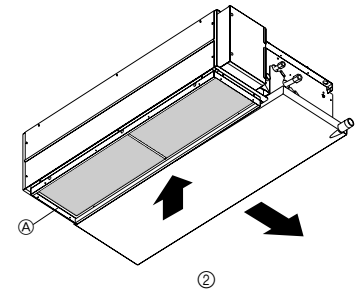
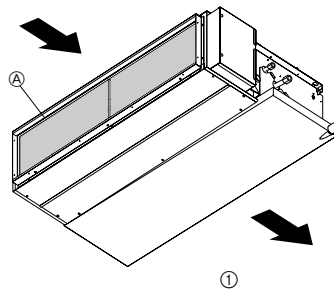

<PEFY-P-VML-E>

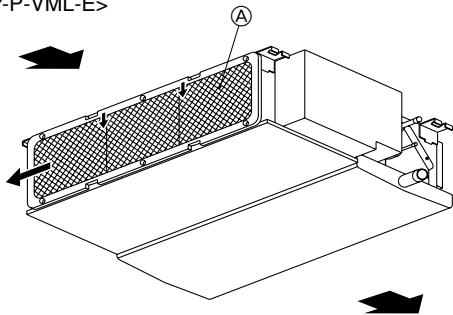

①: In case of rear inlet
Bei Einlass von hinten
En cas d'entrée arrière
En el caso de unidad interior trasera
In caso di ingresso dell'aria dalla parte posteriore
Bij een achterinlaat
No caso de unidade interior traseira
Σε περίπτωση πίσω εισαγωγής
При воздухозаборнике сзади
Arka giriş durumunda
使用后侧出风口时
V případě zadního přívodu
V prípade zadného prívodu
Hátsó beszívás esetén
Wlot z tyłu

②: In case of bottom inlet
Bei Einlass von unten
En cas d'entrée sur le dessous
En el caso de unidad interior inferior
In caso di ingresso dell'aria dalla parte inferiore
Bij een onderinlaat
No caso de unidade interior inferior
Σε περίπτωση κάτω εισαγωγής
При воздухозаборнике внизу
Alt giriş durumunda
使用底部出风口时
V případě spodního přívodu
V prípade spodného prívodu
Alsó beszívás esetén
Wlot od spodu

<PEFY-P-VMH-E>

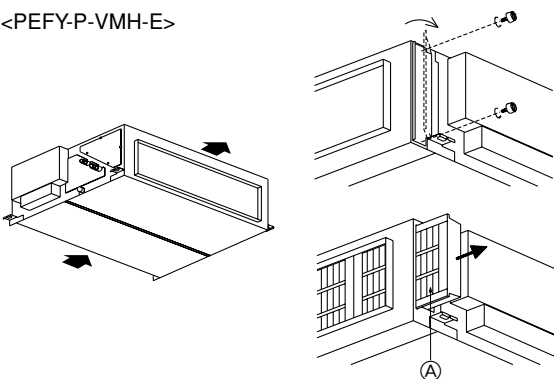

<PFFY-P-VLEM-E, VLRM-E>

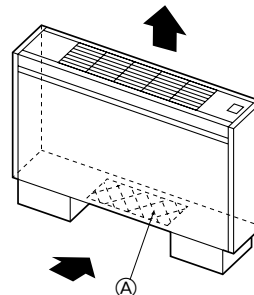

Ⓐ: Filter
Filter
Filtre
Filtro
Filtro
Filter
Filtro
Фильтр
Фильтр
Filtre
滤网
Filtr
Filter
Szűrő
Filtr

➡: Air Flow
Luftstrom
Flux d'air
Flujo de aire
Flusso d'aria
Luchtstroom
Fluxo de Ar
Ροή αέρα
Воздушный поток
Hava Akımı
气流
Proudění vzduchu
Prúd vzduchu
Levegőáramlás
Strumień powietrza

Содержание

1. Меры предосторожности	79	3.5. Регулировка направления потока воздуха вверх/вниз	82
1.1. Установка	79	3.6. Установка времени	82
1.2. В период эксплуатации	80	3.7. Настройка таймера	82
1.3. Утилизация прибора	80	3.8. Вентиляция	83
2. Названия и функции различных частей	80	3.9. Другие	83
3. Эксплуатация прибора	80	4. Полезные советы	83
3.1. ВКЛ./ВЫКЛ.	81	5. Уход за прибором	84
3.2. Выбор режима эксплуатации	81	6. Исправление неполадок	84
3.3. Регулировка температуры в помещении	81	7. Установка прибора, его перемещение и проверка	85
3.4. Регулировка скорости вентилятора	81	8. Технические условия	86

1. Меры предосторожности

- ▶ До начала эксплуатации прибора ознакомьтесь с разделом «Меры предосторожности».
- ▶ В разделе «Меры предосторожности» перечислены важные принципы соблюдения безопасности. Обязательно следуйте им.

Условные обозначения, принятые в тексте

Предупреждение:

Указывает меры предосторожности, которые следует соблюдать для того, чтобы избежать риска личной травмы или гибели.

Внимание:

Указывает меры, которые следует соблюдать для того, чтобы избежать повреждения прибора.

Символы, указанные на иллюстрациях

 : Указывает действие, которого следует избегать.

 : Указывает, что это важная инструкция.

 : Указывает, что эта часть должна быть заземлена.

 : Указывает, что следует проявлять осторожность в отношении вращающихся частей. (Этот символ указан на этикетке основного прибора.) <Цвет: желтый>

 : Осторожно: опасность электрошока (Этот символ указан на этикетке основного прибора.) <цвет: желтый>

Предупреждение:

Внимательно прочтите надписи на этикетках, закрепленных на основном приборе.

1.1. Установка

- ▶ После того как вы прочтете данное руководство, сохраните его и Руководство по установке в надежном месте, чтобы проконсультироваться с ними при возникновении вопросов. Если с прибором будет работать другой человек, убедитесь в том, что он ознакомится с данным руководством.

Предупреждение:

- Данный прибор не должен устанавливаться пользователем. Обратитесь к поставщику или в специализированное предприятие и закажите установку прибора. При неправильной установке может произойти утечка воды, электрический шок или пожар.
- Используйте только те дополнительные приспособления, которые санкционированы «Митсубиши Электрик», и обратитесь к вашему поставщику или в специализированное предприятие и закажите их установку. При неправильной установке дополнительных приспособлений может произойти утечка воды, электрический шок или пожар.
- В руководстве по установке указаны предлагаемые методы установки. Любые изменения в конструкции здания, необходимые для установки, должны соответствовать местным строительным правилам и стандартам.
- Никогда не занимайтесь ремонтом или переносом прибора н» §р угое место самостоятельно. При неправильном заполнении ремонта может произойти утечка воды, электрический шок или пожар. Если вам требуется перенести или отремонтировать ремонт, обращайтесь к поставщику.
- Не допускайте попадания воды в электрические части (при мойке) и т.д.
- Это может привести к короткому замыканию, возгоранию или задыханию.

Примечание 1: При мытье теплообменного устройства и подноса для стока воды убедитесь в том, что коробка управления, мотор и LEV остаются сухими, пользуйтесь водозащитным покрытием.

Примечание 2: Никогда не сливайте воду, используемую для мытья подноса для стока воды и теплообменного устройства с помощью сливного насоса. Сливайте воду отдельно.

- Данное устройство не предназначено для использования без присмотра детьми или немощными людьми.
- Следует внимательно присматривать за маленькими детьми и следить за тем, чтобы они не играли с данным устройством.
- Не пользуйтесь добавкой для определения утечки.

1) Внешний прибор

Предупреждение:

- Внешний прибор должен быть установлен на ровной прочной поверхности в том месте, где не наблюдается скопления снега, листьев или мусора.
- Не ставьте какие-либо посторонние предметы на прибор. Он может упасть или посторонний предмет может упасть с него, причинив личную травму.

Внимание:

Внешний прибор должен быть установлен в таком месте, где выдуваемый из него воздух и производимый им шум не будут беспокоить соседей.

2) Внутренний прибор

Предупреждение:

Внутренний прибор должен быть надежно установлен. Если прибор закреплен слабо, он может упасть, причинив личную травму.

3) Пульт дистанционного управления

Предупреждение:

Пульт дистанционного управления должен быть установлен в таком месте, где он недоступен для детей.

4) Дренажный шланг

Внимание:

Убедитесь в том, что дренажный шланг установлен таким образом, что дренаж происходит бесперебойно. Неправильная установка может привести к утечке воды, что повредит мебель.

5) Линии электропроводки, предохранитель или прерыватель цепи

Предупреждение:

- Убедитесь в том, что прибор подключен к отдельной линии электропитания. Подключение других электроприборов к этой же линии электропитания может привести к перегрузке.
- Убедитесь в том, что на линии подачи тока имеется выключатель.
- Обязательно соблюдайте напряжение, указанное для прибора, и номиналы предохранителя или прерывателя цепи. Никогда не используйте провод или предохранитель более высокого номинала по сравнению с тем, который указан.

6) Заземление

Внимание:

- Прибор следует правильно заземлить. Никогда не подсоединяйте провод заземления к проводу заземления газовой трубы, трубы для воды, громоотвода или телефонной линии. При неправильном заземлении прибора может произойти электрический шок.
- Часто проверяйте, что провод заземления от внешнего прибора должным образом подсоединен к выводам заземления прибора и к электроду заземления.

1.2. В период эксплуатации

⚠ Внимание:

- Не используйте какие-либо острые предметы для нажатия кнопок, поскольку это может повредить пульт дистанционного управления.
- Не перекручивайте и не тяните за шнур пульта дистанционного управления, поскольку это может повредить пульт дистанционного управления и вызвать неполадки в работе прибора.
- Никогда не удаляйте верхнюю часть корпуса пульта дистанционного управления. Снятие верхней крышки пульта дистанционного управления не рекомендуется, нельзя трогать печатные платы, расположенные под ней. Это может привести к пожару и поломке прибора.
- Никогда не протирайте пульт дистанционного управления бензином, разбавителем, химическими веществами и т.д. Это может повредить краску прибора и привести к его поломке. Для удаления пятен возьмите отрезок ткани, смочите его в растворе нейтрального детергента с водой, тщательно отожмите ее и протрите пятно, а затем снова протрите это место сухой тканью.
- Никогда не блокируйте и не закрывайте отверстия входа и выхода внутреннего или внешнего приборов. Высокие предметы мебели, находящиеся под внутренним прибором, или крупногабаритные предметы (например, большие коробки), помещенные вблизи внешнего прибора, будут снижать эффективность его работы.

⚠ Предупреждение:

- Не проливайте на прибор воду и не дотрагивайтесь до прибора мокрыми руками. Это может привести к электрошоку.
- Не разбрызгивайте вблизи от прибора горючий газ. Это может привести к пожару.
- Не помещайте газовый обогреватель или другой прибор с открытым пламенем там, где он будет испытывать воздействие воздуха, выдуваемого из прибора. Это может привести к неполному сгоранию.

⚠ Предупреждение:

- Не снимайте переднюю панель или защиту вентилятора с внешнего прибора, когда он работает. Вы можете получить личную травму, если дотронетесь до вращающихся частей, горячих частей или частей под высоким напряжением.
- Никогда не вставляйте пальцы, палки и т.д. в отверстия входа или выхода, в противном случае вы можете получить личную травму, поскольку вентилятор, находящийся внутри прибора, вращается на большой скорости. Проявляйте особую осторожность в присутствии детей.
- Если вы почувствуете странные запахи, остановите прибор, отключите питание и проконсультируйтесь с вашим поставщиком. В противном случае может произойти поломка прибора, пожар или электрошок.
- Если вы заметите ненормально сильный шум или вибрацию, остановите прибор, отключите главный выключатель питания и свяжитесь с вашим поставщиком.
- Не допускайте переохлаждения. Наиболее приемлемая температура в помещении - это температура в пределах 5 °C по сравнению с температурой снаружи.
- Не оставляйте инвалидов или маленьких детей сидящими или стоящими на пути воздушного потока, поступающего из кондиционера. Это может нарушить их здоровье.

⚠ Внимание:

- Не направляйте поток воздуха на растения или на животных или птиц в клетках.
- Часто проветривайте помещение; При постоянной работе прибора в закрытом помещении в течение длительного периода времени воздух становится затхлым.

В случае неисправности прибора

⚠ Предупреждение:

- Никогда не меняйте конфигурацию кондиционера. По любым вопросам ремонта и техобслуживания консультируйтесь с поставщиком. Неправильно проведенные ремонтные работы могут привести к утечке воды, электрическому шоку, пожару и т.д.
- Если на пульте дистанционного управления указана индикация ошибки, кондиционер не работает, или если в его работе наблюдается ненормальное явление, остановите прибор и свяжитесь с вашим поставщиком. Если вы не предпримите меры в таких условиях, то это может привести к пожару или поломке прибора.
- Если часто срабатывает прерыватель цепи, свяжитесь с вашим поставщиком. Непринятие мер в таких случаях может привести к пожару или поломке.
- Если происходит выброс или утечка газа хладагента, остановите работу кондиционера, тщательно проветрите помещение и свяжитесь с вашим поставщиком. Если вы не предпримите меры, это может привести к авариям, связанным с кислородной недостаточностью.

Если кондиционер не используется в течение длительного периода времени

- Если кондиционер не используется в течение длительного периода времени в связи с сезонными изменениями климата и т.д., включите его на 4-5 часов с тем, чтобы продолжался выдув воздуха и кондиционер полностью просох. Если вы не выполните это, то в помещении возможно образование негигиеничной нездоровой плесени.
- Если кондиционер не используется в течение длительного периода времени, следует отключить главный выключатель питания. Если вы оставите главный выключатель питания включенным, то вы будете зря тратить десятки ватт электроэнергии. Также это приведет к накоплению пыли и т.д., что может привести к пожару.
- До возобновления эксплуатации кондиционера включите главный выключатель сети на период свыше 12 часов. Не выключайте главный сетевой выключатель в периоды интенсивного использования прибора. Это может привести к его поломке.

1.3. Утилизация прибора

⚠ Предупреждение:

Когда вам потребуется ликвидировать прибор, обратитесь к вашему дилеру. При неправильном удалении труб может произойти выброс хладагента (фторуглеродного газа), который, попав на кожу, приведет к травме. Выброс хладагента в атмосферу наносит вред окружающей среде.

2. Названия и функции различных частей

Установка и снятие фильтра

[Fig. A] (P.6)

3. Эксплуатация прибора

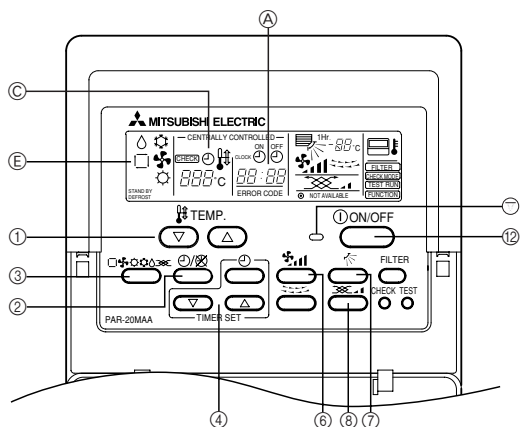

⚠ Внимание:

- При снятии фильтра следует принимать меры предосторожности для защиты глаз от пыли. Если для выполнения вам требуется встать на стул, будьте осторожны, чтобы не упасть.
- При замене фильтра отключите электропитание.

Прежде чем приступить к работе

- Включайте прибор после того как с дисплея исчезнет индикация «H0». Индикация «H0» ненадолго появляется на дисплее комнатной температуры (не более чем на две минуты), когда вы включаете питание или после того, как происходит перебой в подаче питания. Это не указывает на наличие неполадки в кондиционере воздуха.
- Рабочие режимы охлаждения, сушки и обогрева внутренних приборов отличаются от режимов работы наружных приборов. Если работа начинается с режима охлаждения/сушки (обогрева), и другие внутренние приборы, подсоединенные к соответствующим наружным приборам, уже работают в этом же рабочем режиме, на дисплее DU отображается индикация режима «❄» или «☀» («❄»). Однако работа прибора прекращается и вы не можете заставить его работать в требуемом режиме. Если это произойдет, то вам даст об этом знать индикатор «❄» или «☀» («❄») на дисплее, который будет мигать на жидкокристаллическом дисплее пульта дистанционного управления. Настройте режим эксплуатации другого внутреннего прибора с помощью кнопки переключения режима эксплуатации.

Вышеуказанное не применимо к тем моделям, которые одновременно выполняют охлаждение и отопление.

- Внешний прибор прекращает работу, когда все внутренние приборы, подсоединенные к соответствующим внешним приборам, останавливаются.
- Во время эксплуатации с отоплением, даже если внутренний прибор настроен на эксплуатацию с отоплением, а внешний прибор работает в режиме размораживания, эксплуатация начинается после того, как внешний прибор закончит операцию по размораживанию.

3.1. ВКЛ./ВЫКЛ.

Чтобы приступить к эксплуатации

1. Нажмите кнопку [ВКЛ./ВЫКЛ.]

Загорится световой  индикатор эксплуатации и прибор начнет работать.

Чтобы прекратить эксплуатацию

1. Снова нажмите кнопку [ВКЛ./ВЫКЛ.]

Световой индикатор эксплуатации погаснет и прибор прекратит работу.

- После выполнения настройки режима работы, нажатие кнопки [ON/OFF] будет только повторять тот же самый режим.
- В период эксплуатации световой индикатор, расположенный над кнопкой ВКЛ./ВЫКЛ., будет гореть.





Внимание:

Даже если Вы нажмете кнопку начала работы сразу после ее остановки, работа не возобновится в течение около 3-х минут. Это функция защиты прибора. Прибор автоматически начнет работать после примерно 3 минут.



3.2. Выбор режима эксплуатации

Чтобы выбрать режим эксплуатации



1. Нажмите кнопку [выбор режима эксплуатации]

Последовательные нажатия кнопки выбора режима работы переключают режимы к , , , , и . Для проверки выбранного режима сверьтесь с секцией дисплея.

Для охлаждения

Нажмите кнопку  [выбор эксплуатации] и вызовите на дисплей индикатор .

Для режима сушки

Нажмите кнопку  [выбор режима эксплуатации] и вызовите на дисплей индикатор .

- Внутренний вентилятор начнет работать в замедленном режиме. Изменение скорости работы вентилятора будет заблокировано.
- Включение режима сушки невозможно, если температура в помещении ниже 18 °C.

Для вентиляции

Нажимайте кнопку  [выбор режима эксплуатации] и вызовите на дисплей индикатор .

- Эксплуатация в режиме вентилятора будет способствовать циркуляции воздуха в помещении.
- Эксплуатация в режиме вентиляции не устанавливает температуру в помещении.

Внимание:



Никогда не подвергайтесь в течение продолжительного времени прямому воздействию холодного воздуха. Чрезмерное воздействие холодного воздуха вредно для здоровья, его следует избегать.

Работа в режиме сушки

Режим сушки - это контролируемый микрокомпьютером режим осушения, контролирующий чрезмерное охлаждение воздуха в соответствии с заданной Вами температурой в помещении. (Не применимо при отоплении.)

1. До тех пор пока температура в помещении не достигнет выбранного вами уровня, компрессор и внутренний прибор будут функционировать в согласованном режиме в соответствии с изменениями температуры воздуха в помещении и будут автоматически повторять режим ВКЛ./ВЫКЛ.
2. Когда выбранный вами уровень температуры будет достигнут, компрессор и внутренний вентилятор прекратят работу. После остановки в течение 10 минут компрессор и внутренний вентилятор включаются на 3 минуты для поддержания влажности на низком уровне.

Для режима отопления

Нажимайте кнопку  [выбор режима эксплуатации] и вызовите на дисплей индикатор .

Индикаторы на дисплее в период эксплуатации с отоплением «DEFROST»

Отображается только во время операции по размораживанию.

«STAND BY»

Отображается с начала включения эксплуатации с отоплением и до того момента, как начнется выдувание теплого воздуха.



Внимание:

- Когда кондиционер воздуха используется одновременно с горелками, тщательно проветривайте помещение. Недостаточная вентиляция может привести к авариям в результате кислородной недостаточности.
- Никогда не помещайте горелку в то место, где она будет подвержена воздействию потока воздуха из кондиционера. Это может привести к неудовлетворительному процессу сгорания в горелке.
- Микроэлектронное устройство функционирует в следующих случаях:
 - В начале режима отопления не происходит выдувание воздуха.
 - Чтобы предотвратить выдувание холодного воздуха, внутренний вентилятор постепенно переключается последовательно от слабого потока воздуха к менее слабому и затем к выбранному уровню потока воздуха в соответствии с повышением температуры выдуваемого воздуха. Необходимо подождать некоторое время, пока выдув воздуха наладится.
 - Вентилятор не работает на заданной скорости.
 - В некоторых моделях система переключается к слабому выдуву воздуха, когда температура в помещении достигает заданного уровня. В других случаях вентилятор останавливается, чтобы предотвратить выдувание холодного воздуха в течение операции по размораживанию.
 - Выдув воздуха происходит даже после останова.
 - Приблизительно в течение 1 минуты после останова работы прибора внутренний вентилятор иногда продолжает работать, чтобы устранить лишнее тепло, являющееся результатом работы электронного нагревателя и т.д. Скорость вентилятора меняется на низкую или высокую.

3.3. Регулировка температуры в помещении

Изменение температуры в помещении

Нажмите кнопку  [кнопка регулирования температуры в помещении] и установите нужное значение температуры.

Нажатие стрелки вверх () или стрелки вниз () один раз изменяет параметр температуры на 1 °C.

Если вы продолжаете нажимать эти кнопки, то параметр температуры будет изменяться на 1 °C.

- Температура воздуха в помещении может быть настроена в пределах следующих диапазонов:
 - охлаждение / сушка: 19 – 30 °C
 - отопление: 17 – 28 °C
- Эксплуатация с выдувом воздуха не позволяет настраивать температуру в помещении.
- * Диапазон дисплея температуры в помещении составляет от 8 – 39 °C. За пределами этого диапазона дисплей будет мигать либо на 8 – 39 °C, информируя вас о том, что температура в помещении ниже или выше отображаемой температуры.

3.4. Регулировка скорости вентилятора

Изменение скорости вентилятора

Каждый раз, когда вы нажимаете кнопку  [скорость вентилятора], происходит переключение от низкой скорости работы вентилятора на высокую.

При режиме электронной сушки внутренний вентилятор автоматически начинает работать в режиме низкой скорости. Переключение скорости вентилятора невозможно. (Изменяется дисплей только на пульте дистанционного управления.)

- * Скорость вентилятора изменяется каждый раз при нажатии кнопки регулировки скорости вентилятора.



[PEFY-P200-250VMH]

Скорость вентилятора : 1 стадия

Дисплей:  (Высокая)

[Серии PEFY-P-VM, PEFY-P40 – 140VMH, PFFY-P-VLEM, PFFY-P-VLRM] [PDFY-P100-125VM, PEFY-P100 – 140-VMM]

Скорость вентилятора : 2 стадии

Дисплей:  (Низкая) →  (Высокая)

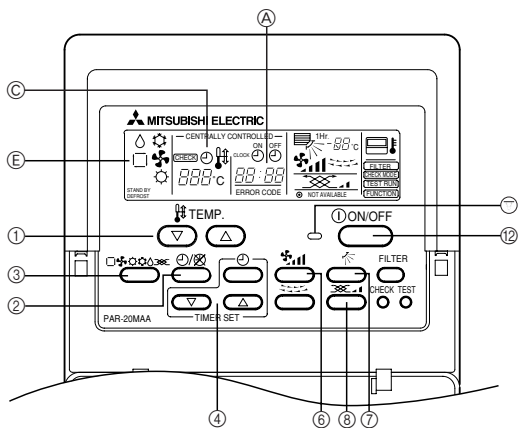

PFFY-P-VLEM

Вытягивая решетку выдува на себя, приподнимите ее заднюю часть, удалите ее, измените направление выдува и установите ее на место.

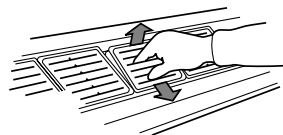

⚠ Внимание:

По возможности, не подносите руку к отверстию выхода воздуха внутреннего прибора.

Если при регулировке решетки выдува и направления потока воздуха ваша рука попадет между металлическими деталями прибора или будет задета автовентилятором, вы можете получить личную травму или это может вызвать неполадку в приборе.

3.6. Установка времени

- Устанавливайте текущее время после подключения прибора к электропитанию или после того, как был перебой в подаче питания.
- Время может быть установлено независимо от эксплуатации внутреннего прибора.
- Во время работы таймера кнопка настройки времени не функционирует, т.е. настройка времени невозможна.

1. Нажмите кнопку ④ [выбор времени] и вызовите на дисплей индикацию ① «текущее время»

- Каждый раз при нажатии этой кнопки индикация на дисплее изменяется.

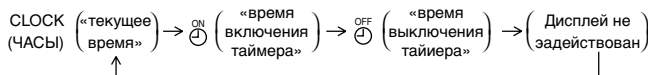

⚠ Внимание:

Когда текущее время еще не установлено, мигает индикация «CLOCK (текущее время)», не позволяя установить режим работы таймера.

2. Настройка текущего времени нажатием кнопки ④ (▲) или (▼)

- Настройка текущего времени невозможна, если на дисплее имеется индикация ③ «таймер включен».
- При выходе на дисплей индикации ① «CLOCK (текущего)» времени нажимайте стрелки ④ (▲)/(▼) и установите текущее время.
- Каждый раз при нажатии кнопки ④ (▲) индикация времени увеличивается на одну минуту, а при нажатии кнопки ④ (▼) индикация времени уменьшается на 1 минуту.
При повторном нажатии соответствующих кнопок ④ (▲)/(▼) дисплей времени быстро меняет показания. Он будет менять показания шагами в 1 минуту - 10 минут - один час.
- Примерно через 10 секунд после окончания нажатия кнопки времени индикация на дисплее ③ «текущее время» и ① «CLOCK (текущего)» исчезает.

⚠ Внимание:

- Пульт дистанционного управления оснащен упрощенным часовым механизмом, работающим с точностью + или - одна минута в месяц.
- Каждый раз после того, как кондиционер отключается от сети электропитания или до того, как происходит перебой в подаче электропитания, время требуется настроиться снова.

3.7. Настройка таймера

- Если вы настроите таймер, то прибор будет включаться (выключаться) в установленное время, после чего режим работы с таймером отключится.
- Если вы хотите проверить выбранное время начала и окончания работы прибора, нажмите кнопку ④ [выбор времени] в то время, когда на дисплее показана индикация ③ « \odot ».

Функционирование таймера

Таймер ВКЛ.

Настройте таймер на включение в начале рабочего дня на вашем предприятии.

По наступлении заданного времени кондиционер начнет работать.

Таймер ВЫКЛ.

Используйте функцию выключения таймера для того, чтобы напомнить себе о необходимости выключить кондиционер. По наступлении заданного времени окончания работы прибора кондиционер прекратит работу.

Имеются три метода использования таймера

[Серии PLFY-P125VLM, PDFY-P20 – 80VM]

Скорость вентилятора : 4 стадии

Дисплей: (Низкая) → (Средняя2) → (Средняя1) → (Высокая)

[Серии PLFY-P20 – 100VLM, PEFY-P-VML, PEFY-P20 – 80VMM]

Скорость вентилятора : 3 стадии

Дисплей: (Низкая) → (Средняя) → (Высокая)

3.5. Регулировка направления потока воздуха вверх/вниз

Изменение направления потока воздуха вверх/вниз

Каждый раз при нажатии кнопки ⑦ [направления потока воздуха вверх/вниз] направление потока воздуха меняется.

[Серии PLFY-P20 – 100VLM]

Дисплей		① Качание ② 0° ③ 40° ④ 60° ⑤ 85°				
Режим	Скорость вентилятора					
Обогрев/Вентилятор	Высокая/Средняя/Низкая	①	②	③	④	⑤
	Высокая					
Охлаждение	Средняя/Низкая	①	②	③	④	⑤
	Не может измениться					
Сушка	Не может измениться					
Начальная установка		-	Охлаждение Сушка Вентилятор	-	-	Обогрев

[Другие модели]

Дисплей		① Качание ② 0° ③ 45° ④ 60° ⑤ 85°				
Режим	Скорость вентилятора					
Обогрев/Вентилятор	Высокая/Средняя1/Средняя2/Низкая	①	②	③	④	⑤
	Высокая					
Охлаждение	Средняя1/Средняя2/Низкая	①	②	③	④	⑤
	Не может измениться					*1
Сушка	Не может измениться					
Начальная установка		-	Охлаждение Сушка Вентилятор	-	-	Обогрев

- *1
- Через час она автоматически возвращается на «② 0°».
 - На пульте дистанционного управления отображается индикация «1 Нг.» («1 час») (Она автоматически исчезает через час.)
 - Данная функция недоступна на некоторых моделях.
 - В следующих случаях, она отличается на дисплее и на приборе.
 1. Отображается индикация «DEFROST» (размораживание) или «STAND BY» (режим ожидания).
 2. Только что запущен в режиме обогрева
 3. Термостат ВЫКЛЮЧЕН в режиме обогрева

1. Таймер ВКЛ./ВЫКЛ. Настройка времени начала работы и времени окончания работы прибора
2. Таймер вкл. Настройка только времени включения прибора (Время окончания настроено на « - - : - - »)
3. Таймер выкл. Настроено только время окончания работы прибора (Время начала настроено на « - - : - - »)

Пример настройки таймера

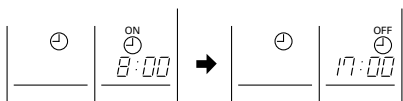

Данный пример указывает таймер, настроенный на включение в 8:00 утра и на окончание работы в 17:00.

1. **Нажмите кнопку** [таймер/непрерывная работа] для вывода дисплея (нет дисплея)
2. **Нажимайте кнопку** [выбор времени] и вызовите на дисплей индикацию «время включения таймера»
3. **Нажимайте кнопку** () [выбор времени] и установите время начала
При использовании режима таймер вкл. Установите время начала на « - - : - - ». Рядом с 23:50 будет индикация « - - : - - ».
4. **Нажимайте кнопку** [выбор времени] и вызовите на дисплей индикацию «время выключения таймера»
5. **Нажимайте кнопку** () [переключение времени] и установите время окончания
При использовании режима таймер выкл. Установите время начала на « - - : - - ». Рядом с 23:50 будет индикация « - - : - - ».
6. **Нажимайте кнопку** [постоянно/таймер] и вызовите на дисплей индикацию « »
Выход на дисплей индикации « » завершает установку.

Каждый раз при однократном нажатии кнопки () [выбор времени] указание времени меняется вперед (или назад) на 10 минут. При непрерывном нажатии этой кнопки указание времени продвигается вперед (или назад) непрерывно. В начале установите цифру, указывающую час, а затем цифру, указывающую минуты. При выборе режима таймера ВКЛ./ВЫКЛ. вы можете включать (таймер вкл.) или останавливать (таймер выкл.) работу прибора нажатием кнопки [ВКЛ./ВЫКЛ.], даже если заданное время работы еще не истекло.

4. Полезные советы

Даже небольшие меры по уходу за кондиционером воздуха могут способствовать более эффективной работе прибора с точки зрения качества кондиционирования, вашей платы за электричество и т.д.

Установка правильной температуры в помещении

- При режиме охлаждения оптимальная разница между температурой снаружи и внутри составляет примерно 5 °С.
- Если температура в помещении повышается по одному градусу на период эксплуатации с охлаждением, то вы экономите примерно 10 % электроэнергии.
- Чрезмерное охлаждение вредно для здоровья. Это также приводит к чрезмерному расходованию электроэнергии.

Тщательно прочищайте фильтры

- Если мембрана воздушного фильтра забита грязью, то эффективность потока воздуха и кондиционирования может быть существенно снижена. Если вы не устраните загрязнения, то оно может привести к неполадке прибора. Особенно важно прочищать фильтр в начале сезона, когда используется охлаждение, и отопительного сезона. (При особо обильном скоплении пыли и грязи прочищайте фильтр более тщательно.)

Снятие функции таймера

Нажмите кнопку [таймер/непрерывная работа], чтобы убрать с дисплея индикацию « ».

3.8. Вентиляция

- Вентилятор (обрабатывающий блок OA или LOSSNAY) включается автоматически с внутренним прибором, когда он взаимосвязан с внутренним прибором.
- Нажмите кнопку [Вентиляция], когда внутренний прибор останавливается, в данном случае будет работать один вентилятор.
- При однократном нажатии кнопки [Вентиляция] скорость вентилятора переключается.
- Вентилятор внутреннего прибора работает даже тогда, когда в работе один вентилятор - в зависимости от модели внутреннего прибора и иногда - модели вентилятора.

3.9. Другие

- CENTRALLY CONTROLLED — : Функционирует при осуществлении управления с помощью централизованного пульта управления, продаваемого отдельно.
- STAND BY DEFROST : Загорается в начале операции по отоплению и горит до тех пор, пока не начинается выдув теплого воздуха.
- CHECK : Этот дисплей указывает на наличие какой-либо неполадки в приборе.
- NOT AVAILABLE : При нажатии какой-либо кнопки, связанной с выполнением функции, недоступной для выполнения внутренним прибором, этот дисплей мигает, одновременно демонстрируя соответствующую функцию.
- : В системе, при которой дисплей [датчика] указан как пульт дистанционного управления, измерение температуры в помещении выполняется датчиком температуры в помещении, который встроен в пульт дистанционного управления. Поэтому обращайте внимание на следующее:
 - Загорается, указывая, что необходимо прочистить фильтр
 - Дважды нажмите кнопку [Фильтр], и индикация исчезнет с дисплея.
- FILTER : Загорается, указывая, что необходимо прочистить фильтр

Предотвращайте проникновение тепла в период эксплуатации с охлаждением

- Для предотвращения проникновения тепла в период эксплуатации с охлаждением повесьте на окна шторы или жалюзи для блокировки солнечного света. Также не открывайте без необходимости входные или выходные двери.

Периодически проветривайте помещение

- Поскольку воздух в комнате иногда загрязняется, если ее не проветривать длительное время, необходимо периодически вентилировать помещение. Если при использовании кондиционера одновременно используется оборудование, работающее на газе, необходимо соблюдать специальные меры предосторожности. При использовании вентиляционного приспособления «LOSSNAY», разработанного нашей фирмой, вентиляция проводится наиболее экономично. За информацией об этой установке обращайтесь к вашему поставщику.

RU

5. Уход за прибором

Обслуживание фильтра должно всегда выполняться специалистом по техобслуживанию.

До проведения обслуживания прибора отключите электропитание (положение ВЫКЛ.).

⚠ Внимание:

- Прежде чем начать чистку, остановите работу прибора и отключите подачу электропитания. Помните, что внутренний вентилятор работает на высокой скорости, что сопряжено с риском личной травмы.
- Внутренние приборы оборудованы фильтрами для удаления пыли из засасываемого воздуха. Прочищайте фильтры с помощью методов, обозначенных на рисунках ниже. (Стандартный фильтр следует обычно очищать раз в неделю, а фильтр долгосрочного срока службы в начале каждого прибора.)
- Срок службы фильтра зависит от места установки прибора и условий его эксплуатации.

Методы прочистки

- Смахните пыль легкими движениями или прочистите фильтр пылесосом. Если фильтр сильно загрязнен, промойте его в чуть теплой воде с растворенным в ней нейтральным детергентом, а затем прополощите его в чистой воде. После мытья фильтр необходимо просушить, а затем установить на место.

⚠ Внимание:

- Не сушите фильтр под воздействием прямых солнечных лучей или у огня и т.д. Это может привести к деформации фильтра.
- Промывание фильтра в горячей воде (свыше 50 °C Цельсия) может также привести к его деформации.

⚠ Внимание:

Никогда не проливайте на кондиционер воду и не опрыскивайте его аэрозолем с возгорающим составом. Чистка такими методами может привести к поломке кондиционера, электрическому шоку или пожару.

6. Исправление неполадок

Прежде чем вызывать техобслуживание, проверьте следующее:

Состояние прибора	Пульт дистанционного управления	Причина	Неполадка
Не работает.	«●» не горит Индикатор дисплея не загорается даже при нажатии кнопки [ВКЛ./ВЫКЛ.].	Перебой в подаче электроэнергии	Нажмите кнопку [ВКЛ./ВЫКЛ.] после возобновления подачи электроэнергии.
		Подача электроэнергии отключена.	Включите подачу электроэнергии.
		Перегорел предохранитель в системе подачи электроэнергии.	Замените предохранитель.
		Перегорел прерыватель цепи заземления.	Установите прерыватель цепи заземления.
Воздух выдувается, но не охлаждается или не нагревается в достаточной степени.	Жидкокристаллический дисплей показывает, что прибор находится в состоянии работы.	Неправильная настройка температуры.	После проверки настройки температуры и температуры входа на жидкокристаллическом дисплее обратитесь [Регулировка температуры в помещении] и воспользуйтесь для регулировки кнопкой регулировки температуры.
		Фильтр забит пылью и грязью.	Прочистите фильтр (см. [Уход за прибором]).
		В отверстиях входа и выхода воздуха внутреннего и наружного приборов имеются какие-либо препятствия.	Удалите препятствие.
		Открыты двери и окна.	Закройте окна и двери.
Холодный воздух или теплый воздух не выдуваются.	Индикация на жидкокристаллическом дисплее указывает, что прибор находится в состоянии работы.	В течение трех минут срабатывает механизм задержки возобновления работы прибора.	Подождите некоторое время. (Для защиты компрессора во внутренний прибор встроен механизм трехминутной задержки возобновления работы. Поэтому иногда компрессор не приступает немедленно к работе. Иногда он не приступает к работе в течение 3 минут.)
		Работа внутреннего прибора возобновилась во время операции обогрева и размораживания.	Подождите некоторое время (Функция отопления включается после окончания функции размораживания).
Прибор работает непродолжительное время, а затем останавливается.	На жидкокристаллическом дисплее мигает индикация «проверка» и показан ход проверки.	На входе и выходе воздуха внутреннего и внешнего прибора имеется препятствие.	Удалите препятствие и снова включите прибор.
		Фильтр забит пылью и грязью.	Прочистите фильтр и снова включите прибор (см. [Уход за прибором]).
После останова работы прибора слышен звук выхлопной трубы и звук вращения мотора.	Индикаторы не горят за исключением индикатора подключения питания «●».	Когда другие внутренние приборы работают на режиме охлаждения, машина останавливается после того, как механизм остаточной операции работает в течение 3 минут после останова операции охлаждения.	Подождите 3 минуты
После останова работы прибора звук выхлопной трубы и звук вращения мотора слышны попеременно.	Не горит ни один индикатор за исключением индикатора подключения питания «●».	Когда другие внутренние приборы работают в режиме охлаждения, поступает вода. Если вода дренажа накапливается, то механизм дренажа включает операцию по дренированию.	Через некоторое время прибор остановится. (Если шум происходит свыше 2-3 раза в час, обратитесь в техобслуживание.)
Когда термостат находится в положении ВЫКЛ. или во время работы вентилятора, попеременно поступает теплый воздух.	Жидкокристаллический дисплей указывает, что прибор находится в состоянии эксплуатации.	Когда другие внутренние приборы работают в режиме отопления, контрольные клапаны время от времени открываются и закрываются для поддержания стабильности системы.	Вскоре это прекратится. (Если температура в помещении становится слишком высокой для большого помещения, остановите работу прибора.)

- Если работа останавливается из-за сбоя в подаче электропитания, срабатывает [предотвращение возобновления работы при сбое электропитания], предотвращающее включения прибора даже после восстановления подачи питания.

Если неполадки в работе прибора продолжаются после того как вы проверили вышеуказанные параметры, отключите подачу электроэнергии свяжитесь с вашим поставщиком, имея наготове информацию относительно названия изделия, характера неполадки и т.д. Если мигает индикатор «[Проверка]» и код проверки (4-цифровой), сообщите поставщику, что указывает дисплей (код проверки). Никогда не пытайтесь производить ремонт самостоятельно.

Указанные ниже симптомы не являются неполадками кондиционера:

- Иногда воздух, выдуваемый из кондиционера, может иметь неприятный запах. Это объясняется сигаретным дымом, который присутствует в комнате, запахом косметики, стен, мебели и т.д., которые поглощаются в кондиционере.
- После включения или останова кондиционера может быть слышен попеременно шипящий звук. Этот звук является звуком хладагента, который перемещается внутри кондиционера. Это нормальное явление.
- Иногда кондиционер издает резкий звук или щелкает в начале или в конце операции охлаждения/отопления. Это звук трения передней панели и других частей, который вызван расширением и сужением деталей в связи с перепадами температуры. Это нормальное явление.

7. Установка прибора, его перемещение и проверка

Место установки

Проконсультируйтесь с вашим поставщиком относительно подробностей установки и переноса оборудования.

Внимание:

Никогда не устанавливайте кондиционер там, где имеется риск утечки воспламеняющегося газа.

При утечке и аккумуляции газа вокруг прибора может возникнуть пожар.

Никогда не устанавливайте кондиционер в указанных ниже местах:

- там, где много машинного масла
- в местах, расположенных близко к океану и пляжу, где много соли.
- в местах с высокой влажностью
- в местах, расположенных близко от горячих источников
- в местах наличия сернистого газа
- в местах, где расположено высокочастотное оборудование (высокочастотное сварочное оборудование и т.д.)
- в местах, где часто используются кислотные растворы
- в местах, где часто используются специальные распылители
- устанавливайте внутренний прибор строго горизонтально. В противном случае может произойти утечка воды.
- Предпринимайте достаточные меры по сокращению шума при установке кондиционеров в больницах или в помещениях, связанных с телекоммуникацией.

Если кондиционер используется в любом из вышеуказанных местоположений, возможны частые неполадки в функционировании прибора. Рекомендуется избегать установки прибора в вышеуказанных местах.

За дополнительной информацией обращайтесь к поставщику.

Рекомендации по электропроводке

Внимание:

- Электропроводка должна выполняться квалифицированным специалистом электриком в соответствии с [техническими стандартами установки электрооборудования], [правила внутренней проводки], а также инструкциями, приведенными в руководстве по установке и при использовании специальных линий электропроводки. Использование других приборов на этой линии подачи электропитания может привести к перегоранию прерывателей и предохранителей.

- **Никогда не подсоединяйте провод заземления к проводам заземления газовой трубы, трубы для воды, разрядника или телефонной линии. За подробной информацией обращайтесь к поставщику.**
- **При некоторых типах установки в обязательном порядке должен устанавливаться прерыватель цепи заземления. За подробной информацией обращайтесь к поставщику.**

Перенос прибора

- При снятии или повторной установке кондиционера в связи с расширением помещения, перепланировкой или переездом, проконсультируйтесь с вашим поставщиком заранее, чтобы оценить стоимость работы профессионального инженера, услуги которого требуются при переносе прибора.

Внимание:

При переносе и повторной установке кондиционера проконсультируйтесь с вашим поставщиком. Неправильная установка может привести к электрическому шоку, пожару и т.д.

Необходимо также обращать внимание на фактор шума

- При установке прибора выберите такое место, которое абсолютно способно выдерживать вес кондиционера, и там, где возможно сократить шум и вибрацию.
- Выберите такое место, где шум холодного или теплого воздуха, выходящего из внешнего прибора кондиционера, не будет беспокоить соседей.
- Если перед выходом воздуха внешнего прибора кондиционера находится какой-то посторонний предмет, это ухудшает его работу и может привести к повышенному уровню шума. Избегайте ставить какие-либо посторонние предметы вблизи от выхода воздуха.
- Если кондиционер производит необычный шум, проконсультируйтесь с вашим поставщиком.

Техобслуживание и инспекция

- Если кондиционер используется на протяжении нескольких сезонов, его внутренние части могут запачкаться, что приведет к ухудшению работы.

В зависимости от условий использования прибор может генерировать неприятный запах и дренажное устройство может начать плохо функционировать в связи с накоплением пыли, грязи и т.д.

8. Технические условия

Серия PLFY-P-VLMD-E

Параметр	Модель	P20VLMD-E	P25VLMD-E	P32VLMD-E	P40VLMD-E	P50VLMD-E	P63VLMD-E		
Источник питания		~220-240V 50Hz/~220-230V 60Hz							
Охлаждающая мощность*1 / Отопительная мощность*1	кВт	2,2/2,5	2,8/3,2	3,6/4,0	4,5/5,0	5,6/6,3	7,1/8,0		
Габариты*2	Высота	290 (20)	290 (20)	290 (20)	290 (20)	290 (20)	290 (20)		
	Ширина	776 (1.080)	776 (1.080)	776 (1.080)	776 (1.080)	946 (1.250)	946 (1.250)		
	Глубина	634 (710)	634 (710)	634 (710)	634 (710)	634 (710)	634 (710)		
Масса нетто	кг	23 (6,5)	23 (6,5)	24 (6,5)	24 (6,5)	27 (7,5)	28 (7,5)		
Вентилятор	Скорость потока воздуха (Низкая-Средняя-Высокая)	м³/мин		6,5-8,0-9,5	6,5-8,0-9,5	6,5-8,0-9,5	7,0-8,5-10,5	9,0-11,0-12,5	10,0-13,0-15,5
Уровень шума (Низкая-Средний-Высокий)*3	dB(A)	220 V, 240 V	27-30-33	27-30-33	27-30-33	29-33-36	31-34-37	33-38-40	
		230 V	28-31-34	28-31-34	28-31-34	30-34-37	32-35-38	34-39-41	
Фильтр		Долговечный фильтр							

Параметр	Модель	P80VLMD-E	P100VLMD-E	P125VLMD-E
Источник питания		~220-240V 50Hz/~220-230V 60Hz		
Охлаждающая мощность*1 / Отопительная мощность*1	кВт	9,0/10,0	11,2/12,5	14,0/16,0
Габариты*2	Высота	290 (20)	290 (20)	290 (20)
	Ширина	1.446 (1.750)	1.446 (1.750)	1.708 (2.010)
	Глубина	634 (710)	634 (710)	606 (710)
Масса нетто	кг	44 (12,5)	47 (12,5)	56 (13)
Вентилятор	Скорость потока воздуха (Низкая-Средняя-Высокая)	м³/мин		24,0-27,0-30,0-33,0 (Низкая-Средняя2-Средняя1-Высокая)
Уровень шума (Низкая-Средний-Высокий)*3	dB(A)	220 V, 240 V	33-36-39	36-39-42
		230 V	34-37-40	37-41-43
Фильтр		Долговечный фильтр		

Примечание: *1 Охлаждающая/Отопительная мощность указывает максимальное значение при эксплуатации прибора в следующих условиях:

Охлаждение: Внутри: 27 сухой термометр/ 19 влажный термометр

Снаружи: 35 сухой термометр

Отопление: Внутри: 20 сухой термометр

Снаружи: 7 сухой термометр/ 6 влажный термометр

*2 Цифра в () указывает данные панели.

*3 Данные уровня шума при работе были получены в безэховой камере

Серия PEFY-P-VML-E

Параметр	Модель	P20VML-E	P25VML-E	P32VML-E
Источник питания		~220-240V 50/60Hz		
Охлаждающая мощность*1 / Отопительная мощность*1 кВт		2,2/2,5	2,8/3,2	3,6/4,0
Габариты Высота / Ширина / Глубина мм		225/720/550	225/720/550	225/720/550
Масса нетто кг		18	18	18
Вентилятор Скорость потока воздуха (Низкая-Средняя-Высокий) м³/мин		4,8/5,8/7,9	4,8/5,8/7,9	4,8/5,8/9,5
Внешнее статическое давление Па		5	5	5
Уровень шума (Низкая-Средняя-Высокий)*5 dB(A)		25/29/36	25/29/36	25/29/40
Фильтр		Стандартный фильтр		

Серия PEFY-P-VMM-E

Параметр	Модель	P20VMM-E	P25VMM-E	P32VMM-E	P40VMM-E	P50VMM-E
Источник питания		~220-240V 50Hz				
Охлаждающая мощность*1 / Отопительная мощность*1 кВт		2,2/2,5	2,8/3,2	3,6/4,0	4,5/5,0	5,6/6,3
Габариты Высота / Ширина / Глубина мм		295/815/700	295/815/700	295/815/700	295/935/700	295/935/700
Масса нетто кг		27	27	27	33	33
Вентилятор Скорость потока воздуха (Низкая-Средняя-Высокий) м³/мин		6,0-7,2-8,5	6,0-7,2-8,5	7,5-9,0-10,5	10,0-12,0-14,0	12,0-14,5-17,0
Внешнее статическое давление*2 Па		30/50/100	30/50/100	30/50/100	30/50/100	30/50/100
Уровень шума (Низкая-Средняя-Высокий) *5 dB(A)		27-30-32	27-30-32	28-32-35	31-34-37	31-35-38
Фильтр		Стандартный фильтр				

Параметр	Модель	P63VMM-E	P71VMM-E	P80VMM-E
Источник питания		~220-240V 50Hz		
Охлаждающая мощность*1 / Отопительная мощность*1 кВт		7,1/8,0	8,0/9,0	9,0/10,0
Габариты Высота / Ширина / Глубина мм		295/1.175/700	295/1.175/700	295/1.175/700
Масса нетто кг		42	42	42
Вентилятор Скорость потока воздуха (Низкая-Средняя-Высокий) м³/мин		13,5-16,2-19,0	14,5-18,0-21,0	14,5-18,0-21,0
Внешнее статическое давление*2 Па		30/50/100	30/50/100	30/50/100
Уровень шума (Низкая-Средняя-Высокий) *5 dB(A)		31-35-38	32-36-39	32-36-39
Фильтр		Стандартный фильтр		

Параметр	Модель	P100VMM-E	P125VMM-E	P140VMM-E
Источник питания		~220-240V 50Hz		
Охлаждающая мощность*1 / Отопительная мощность*1 кВт		11,2/12,5	14,0/16,0	16,0/18,0
Габариты Высота / Ширина / Глубина мм		325/1.415/740	325/1.415/740	325/1.715/740
Масса нетто кг		62	65	70
Вентилятор Скорость потока воздуха (Низкая-Высокий) м³/мин		23,0-33,0	28,0-40,0	29,5-42,0
Внешнее статическое давление*2 Па		50/130	50/130	50/130
Уровень шума (Низкая-Высокий) *5 dB(A)		40-44	42-45	42-45
Фильтр		Стандартный фильтр		

Серия PEFY-P-VMH-E

Параметр	Модель	P40VMH-E	P50VMH-E	P63VMH-E	P71VMH-E	P80VMH-E
Источник питания		~220-240V 50/60Hz				
Охлаждающая мощность*1 / Отопительная мощность*1 кВт		4,5/5,0	5,6/6,3	7,1/8,0	8,0/9,0	9,0/10,0
Габариты Высота / Ширина / Глубина мм		380/750/900	380/750/900	380/750/900	380/1.000/900	380/1.000/900
Масса нетто кг		44	44	45	50	50
Вентилятор Скорость потока воздуха (Низкая-Высокий) м³/мин		10,0-14,0	10,0-14,0	13,5-19,0	15,5-22,0	18,0-25,0
Внешнее статическое давление*3 Па		220 В 50/100/200	220 В 50/100/200	220 В 50/100/200	220 В 50/100/200	220 В 50/100/200
Уровень шума (Низкая-Высокий) *5 dB(A)		230, 240 В 100/150/200	230, 240 В 100/150/200	230, 240 В 100/150/200	230, 240 В 100/150/200	230, 240 В 100/150/200
Уровень шума (Низкая-Высокий) *5 dB(A)		220 В 27-34	220 В 27-34	220 В 32-38	220 В 32-39	220 В 35-41
Уровень шума (Низкая-Высокий) *5 dB(A)		230, 240 В 31-37	230, 240 В 31-37	230, 240 В 36-41	230, 240 В 35-41	230, 240 В 38-43
Фильтр		Долговечный фильтр (опция)				

Параметр	Модель	P100VMH-E	P125VMH-E	P140VMH-E
Источник питания		~220-240V 50/60Hz		
Охлаждающая мощность*1 / Отопительная мощность*1 кВт		11,2/12,5	14,0/16,0	16,0/18,0
Габариты Высота / Ширина / Глубина мм		380/1.200/900	380/1.200/900	380/1.200/900
Масса нетто кг		70	70	70
Вентилятор Скорость потока воздуха (Низкая-Высокий) м³/мин		26,5-38,0	26,5-38,0	28,0-40,0
Внешнее статическое давление*3 Па		220 В 50/100/200	220 В 50/100/200	220 В 50/100/200
Уровень шума (Низкая-Высокий) *5 dB(A)		230, 240 В 100/150/200	230, 240 В 100/150/200	230, 240 В 100/150/200
Уровень шума (Низкая-Высокий) *5 dB(A)		220 В 34-42	220 В 34-42	220 В 34-42
Уровень шума (Низкая-Высокий) *5 dB(A)		230, 240 В 38-44	230, 240 В 38-44	230, 240 В 38-44
Фильтр		Долговечный фильтр (опция)		

Параметр	Модель	P200VMH-E	P250VMH-E
Источник питания		3N~380-415V 50/60Hz	
Охлаждающая мощность*1 / Отопительная мощность*1 кВт		22,4/25,0	28,0/31,5
Габариты Высота / Ширина / Глубина мм		470/1.250/1.120	470/1.250/1.120
Масса нетто кг		100	100
Вентилятор Скорость потока воздуха м³/мин		58,0	72,0
Внешнее статическое давление*4 Па		380 В 110/220	380 В 110/220
Уровень шума *5 dB(A)		400, 415 В 130/260	400, 415 В 130/260
Уровень шума *5 dB(A)		380 В 42	380 В 50
Уровень шума *5 dB(A)		400, 415 В 44	400, 415 В 52
Фильтр		Долговечный фильтр (опция)	

Примечание: *1 Охлаждающая/Отопительная мощность указывает максимальное значение при эксплуатации прибора в следующих условиях:
 Охлаждение: Внутри: 27 сухой термометр/ 19 влажный термометр Снаружи: 35 сухой термометр
 Отопление: Внутри: 20 сухой термометр Снаружи: 7 сухой термометр/ 6 влажный термометр

*2 Внешнее статическое давление установлено на 50 Па изготовителем.

*3 Внешнее статическое давление установлено на 100 Па (220 В)/150 Па (230, 240 В) изготовителем.

*4 Внешнее статическое давление установлено на 220 Па (380 В)/260 Па (400, 415 В) изготовителем.

*5 Данные уровня шума при работе были получены в безэховой камере

Серия PFFY-P-VLEM-E/PFFY-P-VLRM-E

Параметр	Модель	P20VLEM-E	P25VLEM-E	P32VLEM-E	P40VLEM-E	P50VLEM-E	P63VLEM-E
Источник питания		~220-240V 50Hz / ~208V-230V 60Hz					
Охлаждающая мощность*1 / Отопительная мощность*1	кВт	2,2/2,5	2,8/3,2	3,6/4,0	4,5/5,0	5,6/6,3	7,1/8,0
Габариты	Высота / Ширина / Глубина	630/1.050/220	630/1.050/220	630/1.170/220	630/1.170/220	630/1.410/220	630/1.410/220
Масса нетто	кг	23	23	25	26	30	32
Вентилятор	Скорость потока воздуха (Низкая-Высокий)	5,5-6,5	5,5-6,5	7,0-9,0	9,0-11,0	12,0-14,0	12,0-15,5
Уровень шума (Низкая-Высокий)*5 *6	дБ(А)	34-40	34-40	35-40	38-43	38-43	40-46
Фильтр		Стандартный фильтр					

Параметр	Модель	P20VLRM-E	P25VLRM-E	P32VLRM-E	P40VLRM-E	P50VLRM-E	P63VLRM-E
Источник питания		~220-240V 50Hz / ~208V-230V 60Hz					
Охлаждающая мощность*1 / Отопительная мощность*1	кВт	2,2/2,5	2,8/3,2	3,6/4,0	4,5/5,0	5,6/6,3	7,1/8,0
Габариты	Высота / Ширина / Глубина	639/886/220	639/886/220	639/1.006/220	639/1.006/220	639/1.246/220	639/1.246/220
Масса нетто	кг	18,5	18,5	20	21	25	27
Вентилятор	Скорость потока воздуха (Низкая-Высокий)	5,5-6,5	5,5-6,5	7,0-9,0	9,0-11,0	12,0-14,0	12,0-15,5
Уровень шума (Низкая-Высокий)*5 *6	дБ(А)	34-40	34-40	35-40	38-43	38-43	40-46
Фильтр		Стандартный фильтр					

Серия PDFY-P-VM-E

Параметр	Модель	P20VM-E	P25VM-E	P32VM-E	P40VM-E	P50VM-E
Источник питания		~220-240V 50Hz / ~220V 60Hz				
Охлаждающая мощность*1 / Отопительная мощность*1	кВт	2,2/2,5	2,8/3,2	3,6/4,0	4,5/5,0	5,6/6,3
Габариты*2	Высота	295 (58)	295 (58)	295 (58)	295 (58)	295 (58)
	Ширина	710 (790)	710 (790)	710 (790)	960 (1.040)	960 (1.040)
	Глубина	735 (600)	735 (600)	735 (600)	735 (600)	735 (600)
Масса нетто	кг	25,5 (5)	25,5 (5)	27 (5)	32 (6)	34 (6)
Вентилятор	Скорость потока воздуха (Низкая-Средняя2-Средняя1-Высокий)	6,0-6,5-7,5-8,5	6,0-6,5-7,5-8,5	6,0-6,5-7,5-8,5	10,0-11,0-12,5-14,0	10,0-11,0-12,5-14,0
	Внешнее статическое давление*3	30/50/100	30/50/100	30/50/100	30/50/100	30/50/100
Уровень шума (Низкая-Средняя2-Средняя1-Высокий)*4 *6	дБ(А)	28-30-33-36	28-30-33-36	28-30-33-36	34-36-37-39	34-36-37-39
Фильтр		Долговечный фильтр				

Параметр	Модель	P63VM-E	P71VM-E	P80VM-E	P100VM-E	P125VM-E
Источник питания		~220-240V 50Hz / ~220V 60Hz				
Охлаждающая мощность*1 / Отопительная мощность*1	кВт	7,1/8,0	8,0/9,0	9,0/10,0	11,2/12,5	14,5/16,3
Габариты*2	Высота	295 (58)	295 (58)	295 (58)	335 (58)	335 (58)
	Ширина	1.160 (1.240)	1.160 (1.240)	1.160 (1.240)	1.510 (1.590)	1.510 (1.590)
	Глубина	735 (600)	735 (600)	735 (600)	775 (600)	775 (600)
Масса нетто	кг	39 (7)	39 (7)	39 (7)	52 (8,5)	52 (8,5)
Вентилятор	Скорость потока воздуха (Низкая-Средняя2-Средняя1-Высокий)	12,5-14,0-16,0-18,0	13,5-15,5-17,5-19,5	14,5-16,5-18,5-21,0	19,5-28,0	24,0-34,0
	Внешнее статическое давление*3	30/50/100	30/50/100	30/50/100	50/100/130	50/100/130
Уровень шума (Низкая-Средняя2-Средняя1-Высокий)*4 *6	дБ(А)	30-34-36-39	32-35-37-40	34-37-40-42	34-42 <37-44>	40-45 <42-46>
Фильтр		Долговечный фильтр				

Примечание: *1 Охлаждающая/Отопительная мощность указывает максимальное значение при эксплуатации прибора в следующих условиях:

Охлаждение: Внутри: 27 сухой термометр/ 19 влажный термометр Снаружи: 35 сухой термометр
 Отопление: Внутри: 20 сухой термометр Снаружи: 7 сухой термометр/ 6 влажный термометр

*2 Цифра в () указывает данные панели.

*3 Внешнее статическое давление установлено на 50 Па изготовителем.

*4 Цифра в < > указывает уровень шума на 240в/50 гц.

Рабочая температура

Режим охлаждения: 15 влажный термометр – 24 влажный термометр

Режим обогрева: 15 сухой термометр – 27 сухой термометр

*5 Данные цифры представляют собой замеры для блока 240 В/50 Гц, выполненные в точке, расположенной на расстоянии 1 м от передней части блока и на высоте 1 м от уровня пола.

Уровень шума приблизительно на 1 дБ(А) ниже для блока 230В и приблизительно на 2 дБ(А) ниже для блока 220 В. Уровень шума приблизительно на 3 дБ(А) ниже, если точка замера расположена на расстоянии 1,5 м от передней части блока и на высоте 1,5 м от уровня пола.

*6 Данные уровня шума при работе были получены в безэховой камере

This product is designed and intended for use in the residential, commercial and light-industrial environment.

The product at hand is based on the following EU regulations:

- Low Voltage Directive 73/23/EEC
- Electromagnetic Compatibility Directive 89/336/EEC

Please be sure to put the contact address/telephone number on this manual before handing it to the customer.